

# I-14FG FULL GLAZED SECTIONAL DOOR

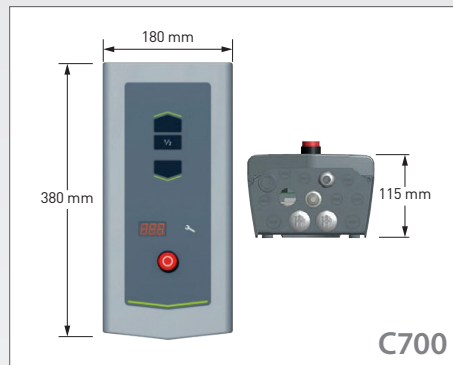



AFMETINGEN EN  
INSTALLATIEVEREISTEN



## Technisch gegevensblad



Optioneel kunnen alle deuren voorzien worden van een elektrische aandrijving en automatisatie.

RAILTYPE	DLW*	DLH*	BOVEN- RUIMTE	ZIJDELINGSE RUIMTE				DIEPTE	
				Manueel	Handmatige kettingtakel	Elektrische aandrijving			
						Directe aandrijving			
				Model K tot 400 kg	IDO7 IDO1HD	ICH (Geïntegreerde kettingtakel)			
SL 	≤ 5500	≤ 4250	485	132 mm	+80 of +146mm afhankelijk van het type	270 mm	+ 40 mm	DLH + 600 mm	
LL 	≤ 5500	≤ 4250	265/300*	132 mm	+96 of +146mm afhankelijk van het type	304 mm	+ 40 mm	DLH + 1250 mm	
* Deurgewicht > 250 kg, en/of voetgangersdeur									
HL 	≤ 5500	≤ 4250	HL + 320/370*	132 mm	+80 of +146mm afhankelijk van het type	270 mm	+ 40 mm	DLH-HL + 950 mm	
* indien HL > 3400 mm									
HHL 	≤ 5500	≤ 4250	260/285	132 mm	+80 of +146mm afhankelijk van het type	304 mm	+ 40 mm	DLH-HL + 1300 mm	
VL 	≤ 5500	≤ 4250	DLH + 365	110 mm	+106 of +168mm afhankelijk van het type	312 mm	+ 52 mm	525 mm	

\* DLW= Daylight Width of vrije breedte / DLH = Daylight Height of vrije hoogte



Alle aangeduide afmetingen zijn netto: men dient de ruimte toe te voegen nodig voor montage en onderhoud.  
Gereduceerde afmetingen: op aanvraag.  
OPMERKING: Afhankelijk van de risicoanalyse van de omgeving, kunnen extra drukknoppen, detectoren en bekleding nodig zijn.

Ga naar onze openbare  
configurator om uw volgende  
Dynaco-deur te ontwerpen.



# I-14FG

## FULL GLAZED

### SECTIONAL

### DOOR

## Ontworpen voor



Dynaco biedt een breed assortiment producten voor diverse industriële toepassingen. Kijk voor meer informatie op [www.dynacodoor.com](http://www.dynacodoor.com).

### Prestaties

<b>OPENINGS-/SLUITINGSSNELHEID</b>	Motor IDO7: 0,25 m/s Motor IDO7 HD: 0,18 m/s Motor IDO7 2H: openen 0,5 m/s, sluiten 0,25 m/s
<b>VERWACHT LEVENSDUUR</b>	Deur: 200.000 werkingscycli of 10 jaar, indien een service-/vervangingsprogramma wordt uitgevoerd Veren: 20.000 werkingscycli
<b>WINDLAST, EN12424</b>	Klasse 3 ( $\leq 3650$ mm DLW <sup>***</sup> )
<b>THERMISCHE TRANSMISSIE, EN12428</b>	4,8 W/(m <sup>2</sup> .K) SH6, Dubbel glas op aanvraag (4000 x 4000 mm)
<b>WATERDOORLAATBAARHEID, EN12425</b>	Klasse 3 (4000 x 4000 mm)
<b>WINDDOORLAATBAARHEID, EN12426</b>	Klasse 3 (4000 x 4000 mm)

\*\*\* DLW= Daylight Width of vrije openingsbreedte

### Sectie-opties



**Ramen**  
Met enkel- of dubbellaags gehard glas.  
 $\leq$  DLW 3300mm, één raam.

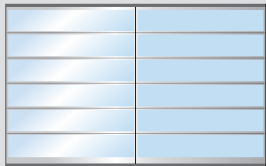

**Ramen**  
Met enkel- of dubbellaags gehard glas.  
> DLW 3300mm, twee ramen.

### Kenmerken

<b>MAX. AFMETINGEN*</b>	W 5500 x H 4250 mm																												
<b>FRAMEDIKTE</b>	44 mm																												
<b>FRAMEMATERIAAL</b>	Aluminium buisframes																												
<b>VULLING</b>	Gehard glas																												
<b>KLEUREN</b>	De Dynaco I-14FG sectionaaldeur is op aanvraag verkrijgbaar in elke gewenste kleur. De frames worden standaard geleverd in natuurlijk geanodiseerd aluminium.																												
<b>KLEUREN ONDERSTE GEDEELTE</b>	<p><b>KLEUR BUITENKANT:</b></p> <ul style="list-style-type: none"> <li>Standaard framegedeelte: natuurlijk aluminium</li> <li>Optioneel paneelgedeelte: verkrijgbaar in de 13 standaard voorgelakte kleuren:</li> </ul> <table border="1"> <tr> <td>RAL 1021</td> <td></td> <td>RAL 8017</td> <td></td> </tr> <tr> <td>RAL 3000</td> <td></td> <td>RAL 9002</td> <td></td> </tr> <tr> <td>RAL 5010</td> <td></td> <td>RAL 9005</td> <td></td> </tr> <tr> <td>RAL 6005</td> <td></td> <td>RAL 9006</td> <td></td> </tr> <tr> <td>RAL 7016</td> <td></td> <td>RAL 9007</td> <td></td> </tr> <tr> <td>RAL 7021</td> <td></td> <td>RAL 9010</td> <td></td> </tr> <tr> <td>RAL 7024</td> <td></td> <td></td> <td></td> </tr> </table> <p><b>KLEUR BINNENKANT:</b></p> <p>RAL 9002 - grijswit </p>	RAL 1021		RAL 8017		RAL 3000		RAL 9002		RAL 5010		RAL 9005		RAL 6005		RAL 9006		RAL 7016		RAL 9007		RAL 7021		RAL 9010		RAL 7024			
RAL 1021		RAL 8017																											
RAL 3000		RAL 9002																											
RAL 5010		RAL 9005																											
RAL 6005		RAL 9006																											
RAL 7016		RAL 9007																											
RAL 7021		RAL 9010																											
RAL 7024																													
<b>KLEUREN KADERS</b>	Fabriekslak, alle RAL-kleuren																												
<b>RAILTYPES*</b>	Standaard: SL Optioneel: HL, LL, VL, HHL																												
<b>VENSTERS</b>	Standaard: SH6 enkel gehard glas 6mm Optioneel: DE4D dubbel gehard glas																												
<b>ELEKTRISCHE BEDIENING</b>	Optioneel: automatische bediening, toegangscontrole, veiligheidsfuncties																												

\* Zie afbeeldingen

### Railtypes

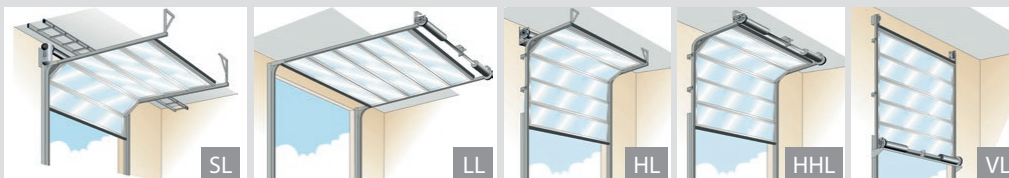

Dynaco Europe NV  
Waverstraat 21 B-9310 Moorsel-Aalst (Belgium)  
Tel. +32 53 72 98 98 info@dynacodoor.com  
[www.dynacodoor.com](http://www.dynacodoor.com)

#### Over Dynaco

Dynaco is de wereldleider op het gebied van high-speed deurtechnologie. Het biedt geavanceerde oplossingen voor zowel commerciële als industriële toepassingen, inclusief sectionaalpoorten.

Dynaco werd opgericht in 1987 en heeft een uitgebreide expertise opgebouwd op het gebied van hoogwaardige deuren. Toch blijven we investeren om uw verwachtingen op het gebied van kwaliteit en prestaties te overtreffen. Een netwerk van gecertificeerde en toegewijde partners zorgt voor een optimale service aan klanten in heel Europa. Dynaco maakt deel uit van de groep ASSA ABLOY, de wereldleider in toegangsoplossingen. Elke dag helpen we miljarden mensen een meer open wereld te ervaren.