

I-14FG

FULL GLAZED

SECTIONAL

DOOR





DIMENSIONS
ET EXIGENCES
D'INSTALLATION

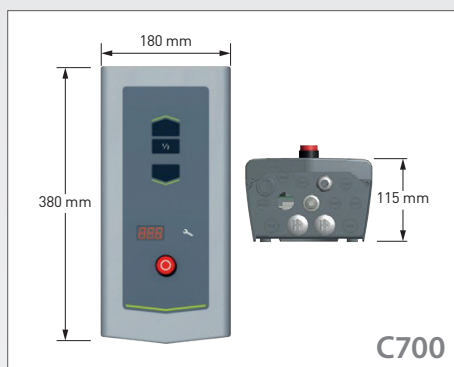

Fiche technique



Toutes les portes manuelles peuvent être par la suite équipées d'un moteur électrique et automatisées.

TYPE DE CHEMINEMENT	DLW* (largeur baie)	DLH* (hauteur baie)	HAUTEUR LIBRE AU LINTEAU	JEU LATÉRAL				PROFONDEUR
				Manuelle	Treuil à chaîne manuel Modèle K til 400 kg	Entraînement électrique		
						IDO7 IDO1HD	ICH (treuil à chaîne intégré)	
SL 	≤ 5500	≤ 4250	485	132 mm	+80 ou +146mm selon le type	270 mm	+ 40 mm	DLH + 600 mm
LL 	≤ 5500	≤ 4250	265/300*	132 mm	+96 ou +146mm selon le type	304 mm	+ 40 mm	DLH + 1250 mm
** Poids de la porte > 250 kg, et/ou portillon								
HL 	≤ 5500	≤ 4250	HL + 320/370*	132 mm	+80 ou +146mm selon le type	270 mm	+ 40 mm	DLH-HL + 950 mm
*** si HL > 3400 mm								
HHL 	≤ 5500	≤ 4250	260/285	132 mm	+80 ou +146mm selon le type	304 mm	+ 40 mm	DLH-HL + 1300 mm
VL 	≤ 5500	≤ 4250	DLH + 365	110 mm	+106 ou +168mm selon le type	312 mm	+ 52 mm	525 mm

* DLW= Daylight Width ou largeur baie / DLH = Daylight Height ou hauteur baie



Toutes les mesures sont nettes: il y a lieu d'ajouter les espaces nécessaires pour le montage et la maintenance.
Dimensions réduites : sur demande.

REMARQUE: en fonction de l'analyse de risque de l'environnement, des boutons poussoirs, détecteurs et capotages additionnels peuvent être nécessaires.

Accédez à notre configurateur public pour concevoir votre prochaine porte Dynaco.



I-14FG

FULL GLAZED

SECTIONAL

DOOR

Conçu pour



Dynaco propose une large gamme de produits pour de nombreuses applications industrielles. Pour en savoir plus, rendez-vous sur www.dynacodoor.com.

Performances

VITESSE D'OUVERTURE / FERMETURE	Moteur IDO7 : 0,25 m/s Moteur IDO7 HD : 0,18 m/s Moteur IDO7 2H : ouverture 0,5 m/s, fermeture 0,25 m/s
DURÉE DE VIE ESTIMÉE	Porte : 200 000 cycles de porte ou 10 ans si le programme de maintenance/remplacement est effectué Ressorts : 20.000 cycles
RÉSISTANCE AU VENT EN12424	Classe 3 (≤ 3650 mm DLW ^{***})
COEFFICIENT DE RÉSISTANCE THERMIQUE, EN12428	4,8 W/(m ² .K) SH6, Double vitrage sur demande (4000 x 4000 mm)
ÉTANCHÉITÉ À L'EAU EN12425	Classe 3 (4000 x 4000 mm)
PERMÉABILITÉ À L'AIR, EN12426	Classe 3 (4000 x 4000 mm)

*** DLW= 'Daylight width' ou largeur baie

Options des sections



Fenêtres
En verre trempé simple ou double.
 \leq DLW 3300mm, 1 volet.

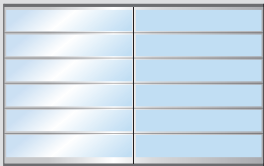

Fenêtres
En verre trempé simple ou double.
> DLW 3300mm, 2 volets.

Caractéristiques

DIMENSIONS MAX.*	W 5500 x H 4250 mm																												
ÉPAISSEUR CADRE	44 mm																												
MATÉRIEL CADRE	Cadres tubulaires en aluminium																												
REPLISSAGE	Verre trempé																												
COULEURS	La porte sectionnelle Dynaco I-14FG est disponible dans toutes les couleurs sur demande. En standard, les cadres sont livrés en aluminium anodisé naturel.																												
COULEURS PARTIE INFÉRIEURE	<p>COULEUR EXTÉRIEURE :</p> <ul style="list-style-type: none"> Section de cadre standard : aluminium naturel Section de panneau optional: disponible dans les 13 couleurs standard prélaquées : <table border="1"> <tr> <td>RAL 1021</td><td></td> <td>RAL 8017</td><td></td> </tr> <tr> <td>RAL 3000</td><td></td> <td>RAL 9002</td><td></td> </tr> <tr> <td>RAL 5010</td><td></td> <td>RAL 9005</td><td></td> </tr> <tr> <td>RAL 6005</td><td></td> <td>RAL 9006</td><td></td> </tr> <tr> <td>RAL 7016</td><td></td> <td>RAL 9007</td><td></td> </tr> <tr> <td>RAL 7021</td><td></td> <td>RAL 9010</td><td></td> </tr> <tr> <td>RAL 7024</td><td></td> <td></td><td></td> </tr> </table> <p>COULEUR INTÉRIEURE :</p> <p>RAL 9002 - blanc gris </p>	RAL 1021		RAL 8017		RAL 3000		RAL 9002		RAL 5010		RAL 9005		RAL 6005		RAL 9006		RAL 7016		RAL 9007		RAL 7021		RAL 9010		RAL 7024			
RAL 1021		RAL 8017																											
RAL 3000		RAL 9002																											
RAL 5010		RAL 9005																											
RAL 6005		RAL 9006																											
RAL 7016		RAL 9007																											
RAL 7021		RAL 9010																											
RAL 7024																													
COULEURS CADRES	Peinture en usine, toutes les couleurs RAL																												
TYPES DE RAILS*	Standard : SL Optionnel : HL, LL, VL, HHL																												
HUBLOTS	Standard: SH6 Simple vitrage trempé 6 mm Option: DE4D Double vitrage trempé																												
OPÉRATION ÉLECTRIQUE	Optionnel : fonctionnement automatisé, contrôle d'accès, fonctions de sécurité.																												

* Voir dessins

Types de rail

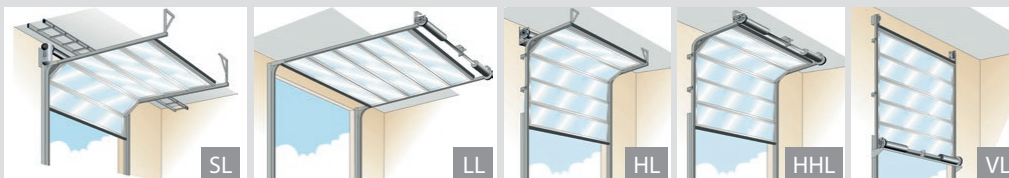

Dynaco Europe NV
Waverstraat 21 B-9310 Moorsel-Aalst (Belgium)
Tel. +32 53 72 98 98 info@dynacodoor.com
www.dynacodoor.com

À propos de Dynaco

Dynaco est le leader mondial de la technologie de porte à grande vitesse. Dynaco offre des solutions de pointe pour les applications commerciales et industrielles, y compris les portes basculantes sectionnelles. Fondée en 1987, Dynaco a acquis une vaste expertise dans les portes haute performance. Pourtant, l'entreprise continue d'investir afin de dépasser vos attentes de qualité et de performance. Un réseau de partenaires certifiés et dédiés assure un service optimal aux clients dans toute l'Europe. Dynaco fait partie du groupe ASSA ABLOY, leader mondial des solutions d'accès. Chaque jour, nous aidons des milliards de personnes à découvrir un monde plus ouvert.